



Installation Instructions \ Instrucciones para la instalación

Right Hinge \ Bisagras del lado derecho

Scan this tag to see a video of EasyHang® installation



Scan tag with your mobile device To download a free scanner app, go to getscanlife.com

Please turn poster over for Left Hinge Instructions. \ Para bisagras del lado izquierdo, déle vuelta al impreso.

202220564RF CS Extruded Overlap 7.11

**INSTALLATION QUESTIONS?
MISSING PARTS?
REPLACEMENT PARTS?**

DON'T GO BACK TO THE STORE!

VISIT WWW.LARSONDOORS.COM

HOMEOWNER HELPLINE
1-888-483-3768

Please have the following information on hand when you call:

- 1 Warranty Registration number
- 2 Model of door
- 3 Size of the door
- 4 Color

**¿TIENE PREGUNTAS SOBRE LA INSTALACION?
¿PIEZAS FALTANTES?
¿PIEZAS DE REPUESTO?**

NO REGRESE A LA TIENDA

VISITE WWW.LARSONDOORS.COM

LÍNEA DE AYUDA PARA EL PROPIETARIO DE VIVIENDA
1-888-483-3768

Por favor tenga a mano la siguiente información cuando llame:

- 1 Número de registro de garantía
- 2 Modelo de la puerta
- 3 Tamaño de la puerta
- 4 Color



Read the complete installation instructions before proceeding with installation.

- Installation may require two people when lifting and installing the door
- Use appropriate protective equipment
- Children should not be allowed to play with the door
- Failure to install door properly could result in an injury

NOTE: Larson Manufacturing Company is not responsible for accidents and injury resulting from the use or installation of this product.



Lea las instrucciones completas para la instalación antes de proceder con la misma.

- Puede ser necesario contar con dos personas para levantar e instalar la puerta
- Utilice equipo de protección adecuado
- No debe permitirse que los niños jueguen con la puerta
- No instalar la puerta adecuadamente podría causar lesiones

NOTA: Larson Manufacturing Company no es responsable por los accidentes o lesiones que resulten del uso o instalación de este producto.

Parts List

Lista de piezas

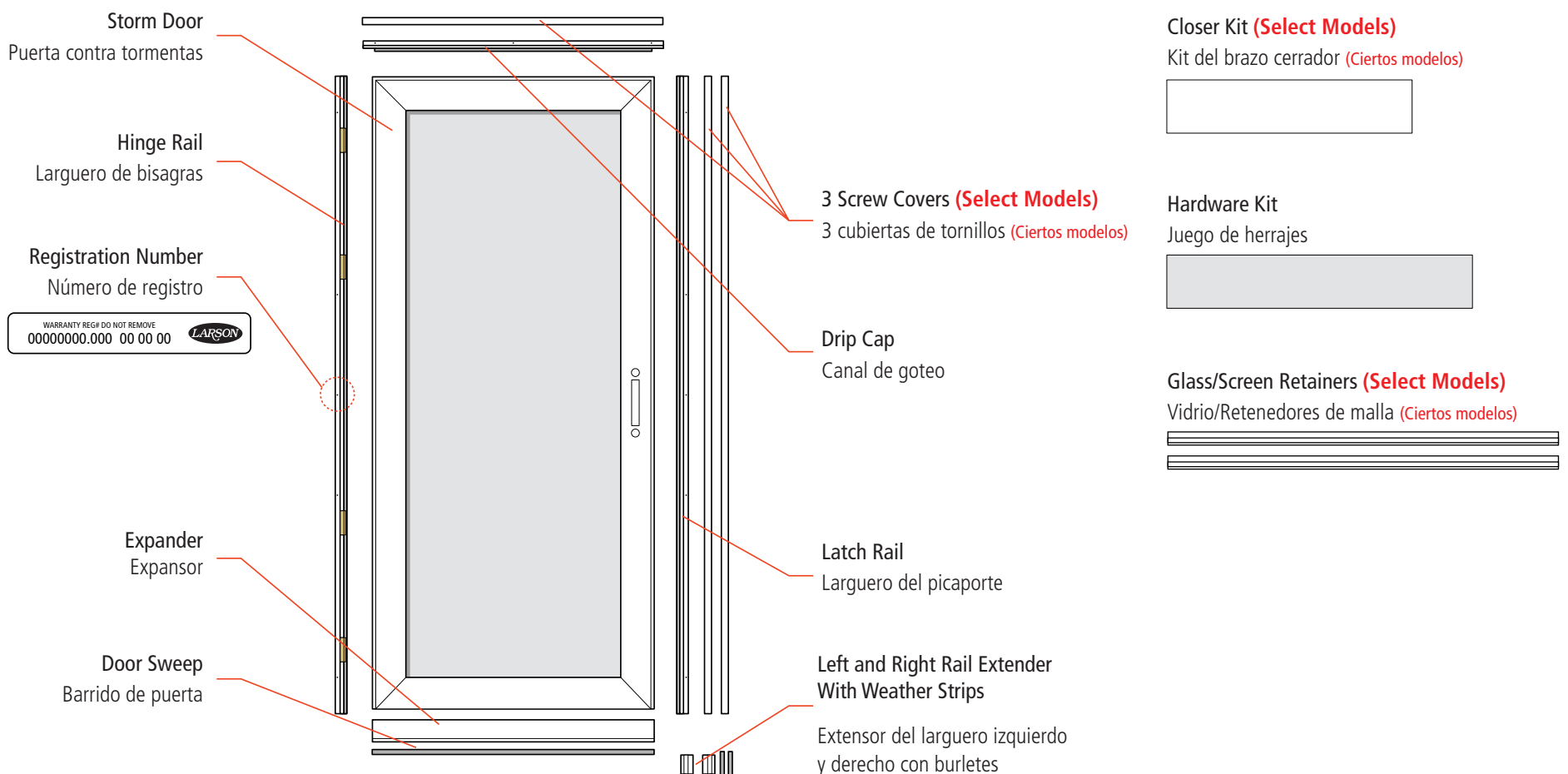

Recommended Tools

Herramientas recomendados

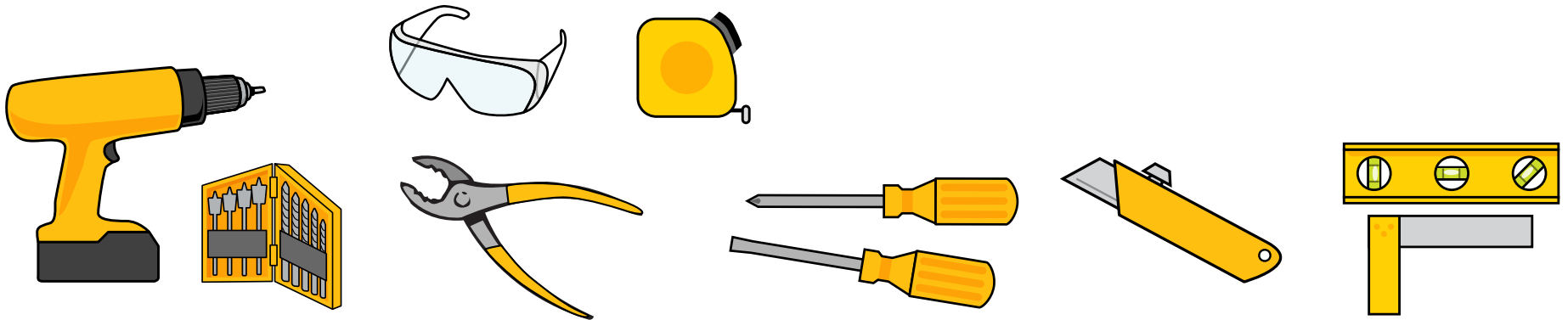

1

Prep Steps

Pasos preparatorios

1a

Determine the hinge side of the storm door.

Left Hinge
Bisagra a la izquierda

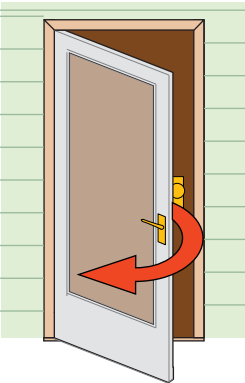

Right Hinge
Bisagra a la derecha

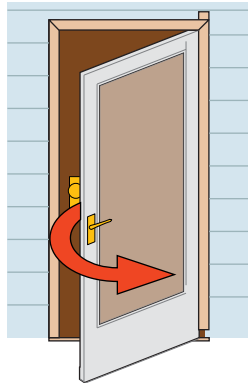

Determine el lado de la bisagra de la puerta contra tormentas.

Flip the poster for left hinge installation.

Your LARSON Reversa-Hinge storm door is designed for either right or left hinge installation. Oversize custom doors may not be reversible.

Shimming may be required to fit existing opening (shims not included).

Déle vuelta al impreso para instalación de bisagra en el lado izquierdo.

Su puerta contra tormentas Reversa-Hinge de LARSON está diseñada para instalación de bisagra tanto en el lado derecho como en el izquierdo. Las puertas extragrandes hechas a la medida puede que no sean reversibles.

Es posible que se deban colocar calzas para ajustar a la abertura existente (las calzas no se incluyen).

1b

1 in. wide x 1 in. deep mounting surface is required.

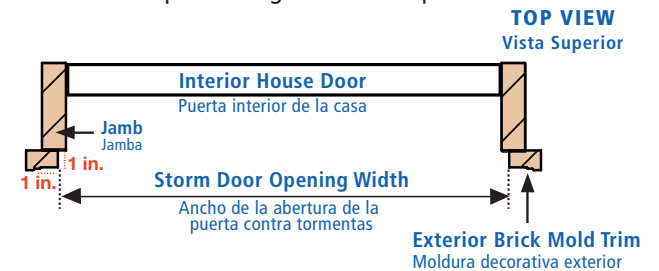

La superficie de montaje deberá tener 1 in. de ancho x 1 in. de profundidad.

| Standard Door Sizes Tamaños estándar de puerta | Minimum–Maximum Width Ancho mínimo–máximo | Minimum–Maximum Height Alto mínimo–máximo |
|---|---|--|
| 30 in. x 81 in. | 29 ⁷ / ₈ in. – 30 ³ / ₈ in. | 80 in. – 81 in. |
| 32 in. x 81 in. | 31 ⁷ / ₈ in. – 32 ³ / ₈ in. | |
| 34 in. x 81 in. | 33 ⁷ / ₈ in. – 34 ³ / ₈ in. | |
| 36 in. x 81 in. | 35 ⁷ / ₈ in. – 36 ³ / ₈ in. | |

1c

Verify house door trim is securely attached and square.

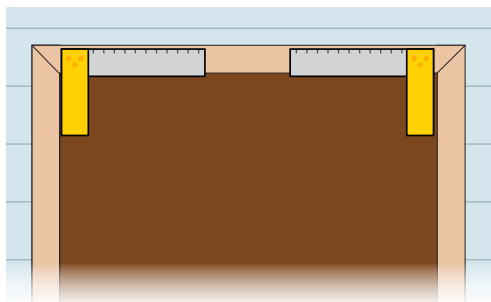

Compruebe que la moldura de la puerta de la casa se encuentre fijada de manera segura y a escuadra.

1d

Check for existing door hardware interference.

If storm door hardware interferes with your primary door hardware we recommend placing storm door hinge on opposite side.

Revise si existe interferencia con los herrajes de la puerta.

Si los herrajes de la puerta contra tormenta interfieren con los herrajes de su puerta primaria recomendamos colocar la bisagra de la puerta contra tormentas en el lado opuesto.

1e

Full View Doors – insert and secure glass (refer to step 9: Retainer Installation).

Puertas de panorámico – inserte y asegure el vidrio (refiérase al paso 9: Instalación retenedoras).

2

Set Placeholder Screw For Hinge Rail

Coloque el tornillo marcador de posición para el larguero de la bisagra

2a

Place the hinge rail tight against the right side of door frame and slide to top.

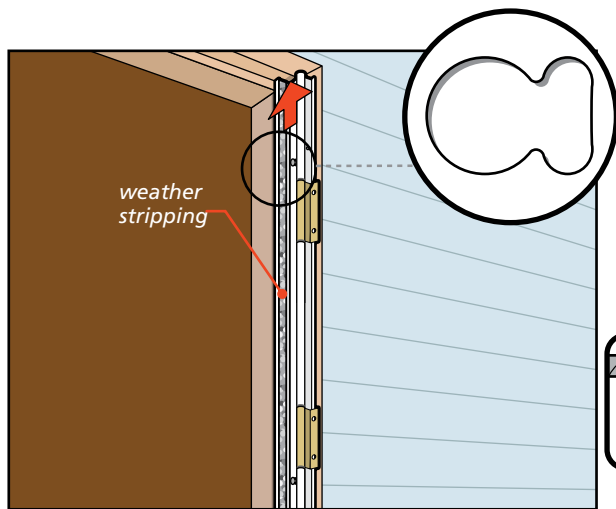

Coloque el larguero de las bisagras ceñido contra el lado derecho del marco de la puerta y deslícelo hacia la parte superior.

2b

Use **FIRST** hole from top only. Mark hole ☺ with pencil, remove hinge rail, pre-drill and attach placeholder screw as shown. **Do not tighten all of the way.**

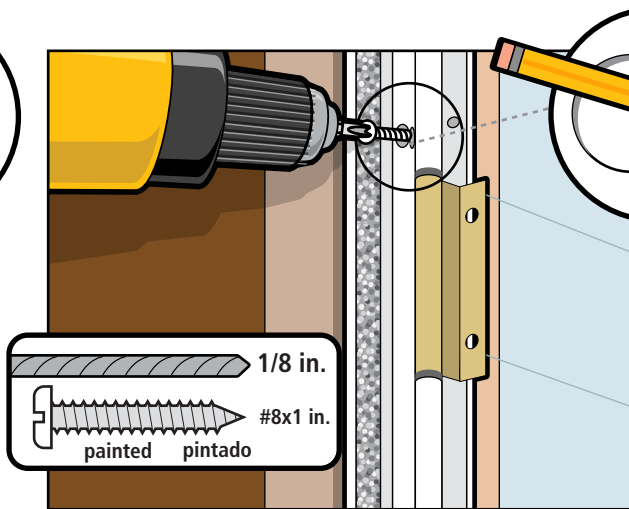

Utilice el **PRIMER** agujero de la parte superior únicamente. ☺ Marque el agujero con un lápiz, retire el larguero de las bisagras, pretaladre y coloque el tornillo marcador de posición como se ilustra. **No apriete completamente.**

2c

Leave 1/16" to 1/8" of screw exposed.

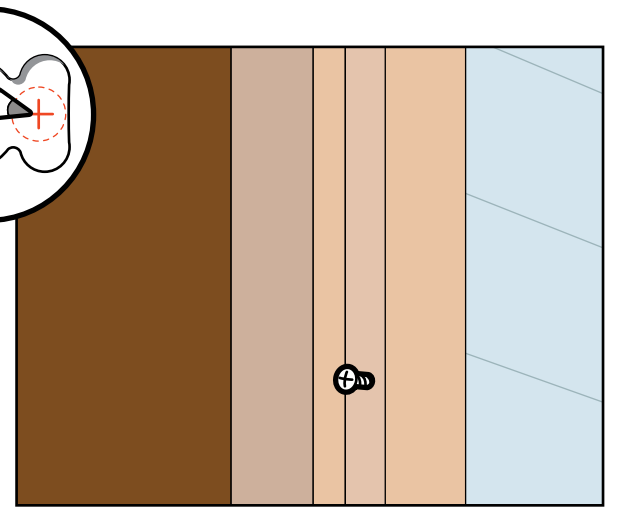

Deje de 1/16 in. a 1/8 in. (1,6 mm a 3,2 mm) de tornillo expuesto.

3

Attach Hinge Rail to Storm Door

Fije el larguero de las bisagras a la puerta contra tormentas

3a

Place interior side face up.

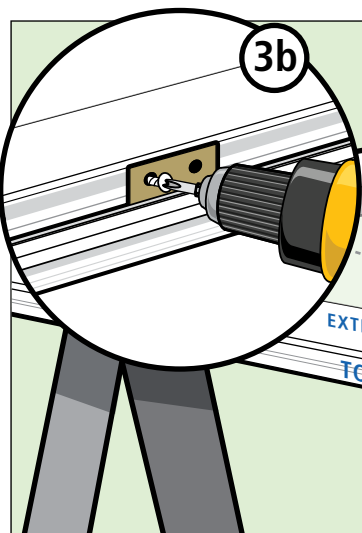

Coloque el lado interior orientado hacia arriba.

3b

Locate factory installed hinge locator hole near top end of door, and place hinge rail as shown.

Attach #10 x 1/2" screw into pilot hole. ▼

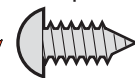

Note: The hinge rail will overlap the top of the door by 1/16" to 1/8".

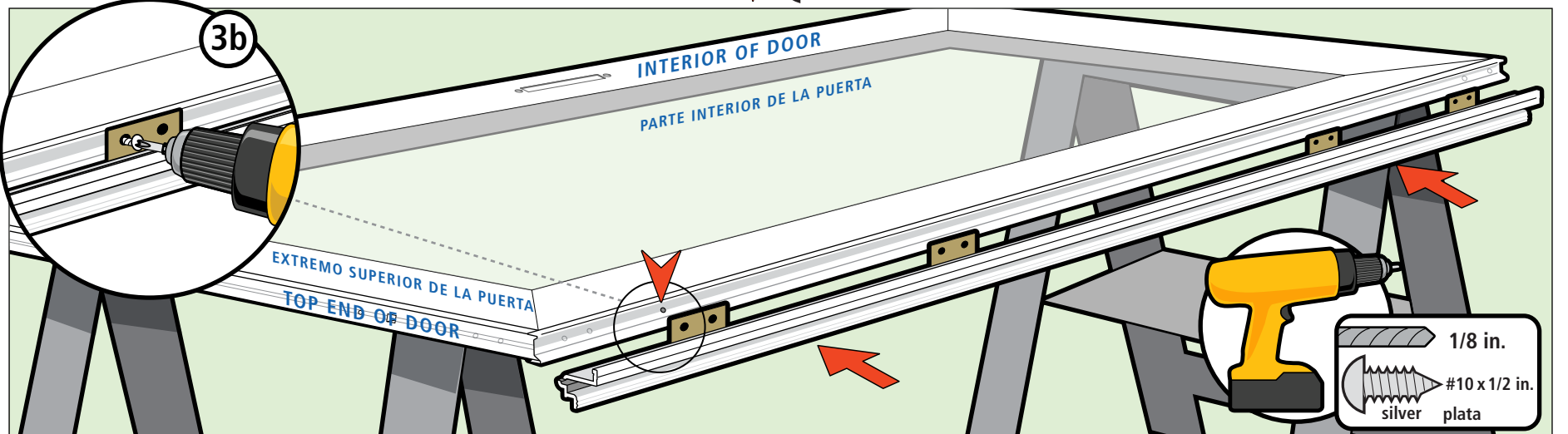

Ubique el agujero de ubicación de la bisagra que viene perforado de fábrica cerca del extremo superior de la puerta, y coloque el larguero de las bisagras como se ilustra. Fije el tornillo No. 10 x .5" in. en el agujero guía. ▼

Nota: El larguero de las bisagras se superpondrá a la parte superior de la puerta en 1/16 in. a 1/8 in. (1,6 mm a 3,2 mm).

3c

Drill remaining pilot holes.

3d

Attach remaining screws starting from the bottom. ▲

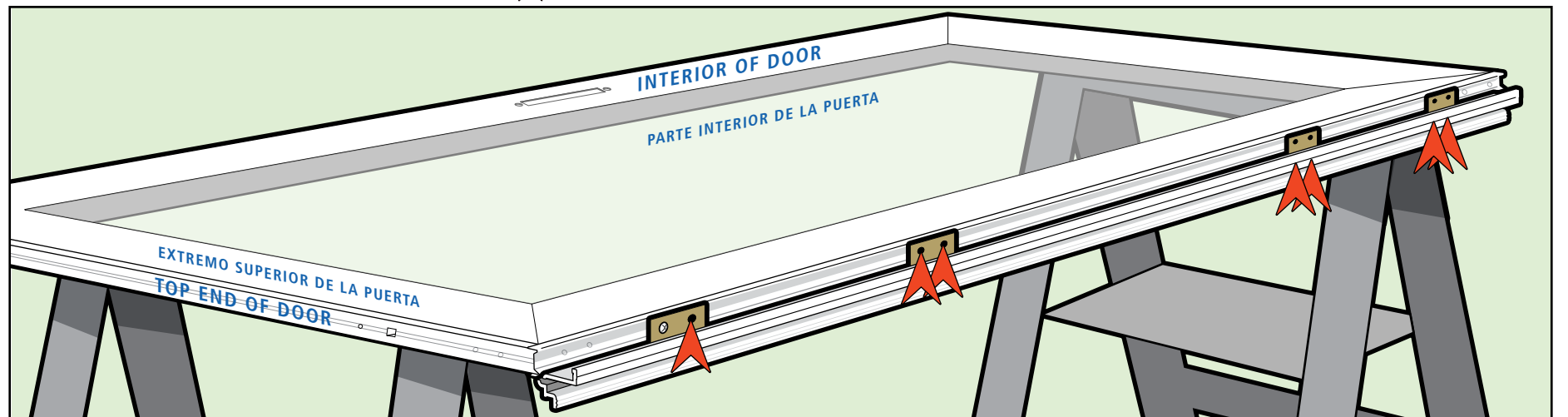

Taladre los agujeros guía restantes.

Fije los tornillos restantes comenzando desde la parte inferior. ▲

4 Attach Storm Door to Door Frame

Fije la puerta contra tormentas al marco de la puerta

4a
Slide rail extender (marked with "R") into the bottom of the hinge rail.

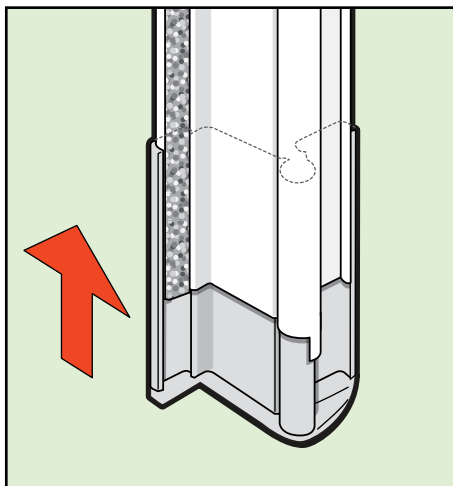

Deslice el extensor del larguero (marcado con una "R") en la parte inferior del larguero de las bisagras.

4b
Hang storm door onto door frame using the placeholder screw. *The door will settle approx. 1/16" down.* Tighten screw while pushing top of hinge rail tight against the door frame.

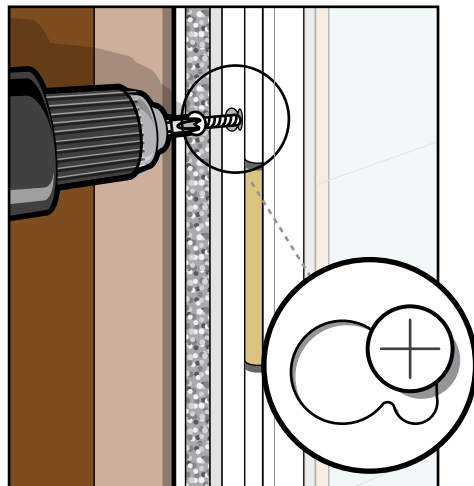

Cuelgue la puerta contra tormentas en el marco de la puerta utilizando el tornillo marcador de posición. *La puerta se asentará aprox. 1/16 in. (1,6 mm).* Ajuste el tornillo y presione firmemente la parte superior del riel con bisagra contra el marco de la puerta.

4c
Pre-drill hole on bottom inner side of hinge rail and install screw to secure door opening. Do not overtighten.

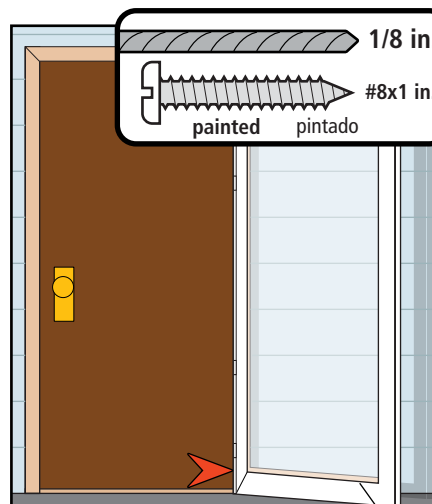

Pretaladre un agujero en el lado inferior interno del larguero de las bisagras y coloque el tornillo para asegurar la abertura de la puerta.

4d
Slide rail extender to sill. Loosen hinge rail screw as needed.

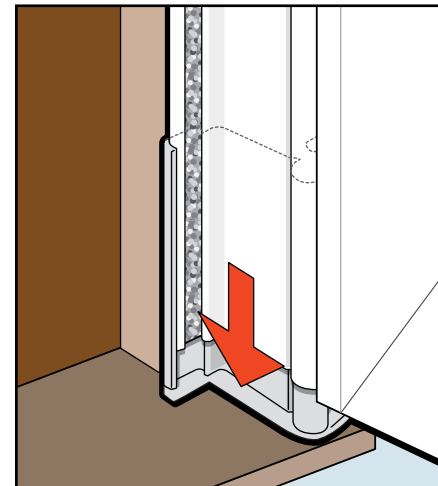

Deslice el extensor del larguero hasta la solera.

4e
Pre-drill holes and place screws on the inner side of hinge rail in all 8 locations. *Do not over tighten screws.*

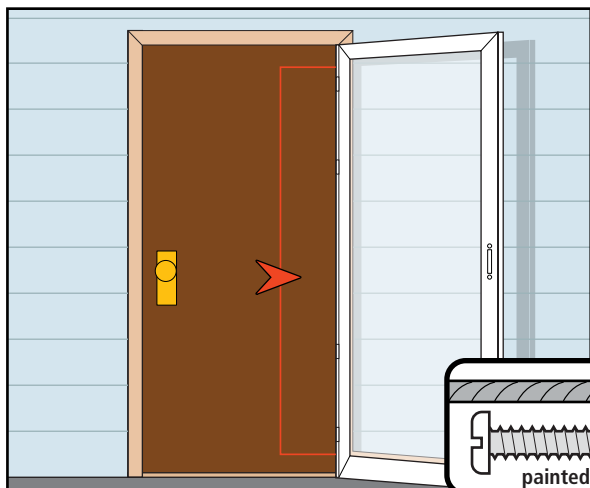

Pretaladre agujeros y coloque los tornillos en el lado interno del larguero de las bisagras en todos ocho los lugares. *No apriete demasiado los tornillos*

4f
Push door tight against door frame, then pre-drill holes and install screws on the outer side of hinge rail. *Do not over tighten screws.*

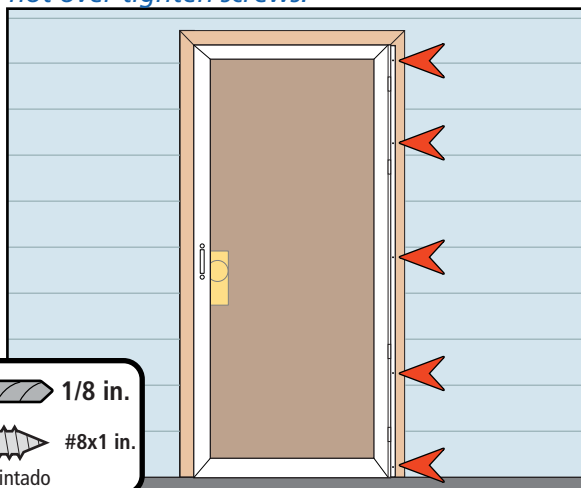

Presione firmemente la puerta contra el marco de la puerta, luego taladre orificios e instale tornillos en la parte exterior del riel con bisagra. *No apriete demasiado los tornillos*

4g
Cut extender weather stripping to length, peel adhesive backing and install.

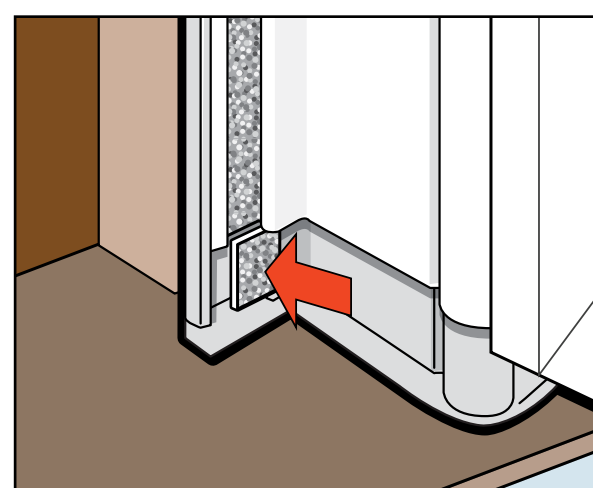

Corte el burlete del extensor al tamaño, desprenda el respaldo adhesivo e instale.

5 Install the Drip Cap

Instale el canal de goteo

5a
Place the drip cap on the door frame above the storm door.

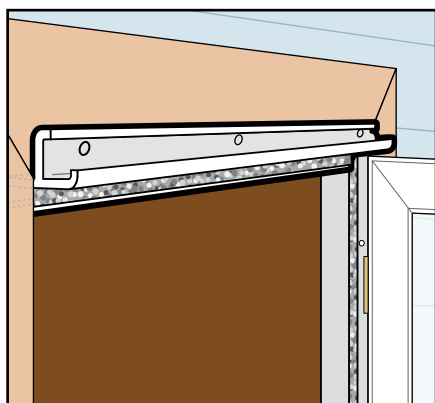

Coloque el canal de goteo en el marco de la puerta sobre la puerta contra tormentas.

5b
Close door to verify consistent clearance. Align drip cap to end of hinge rail.

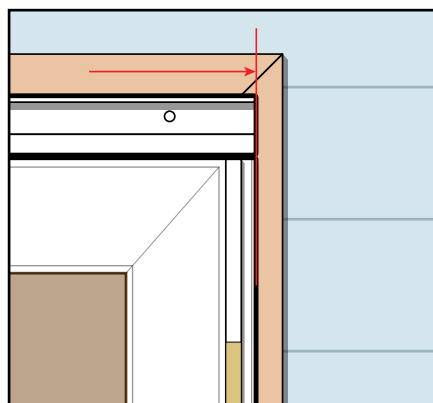

Cierre la puerta para verificar la consistencia del espacio. Alinee el canal de goteo con el extremo del larguero de las bisagras.

5c
Pre-drill holes and install screws.

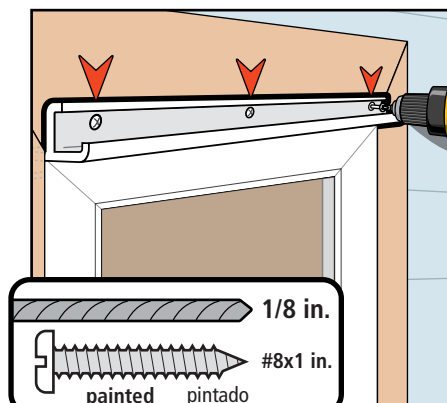

Pretaladre agujeros y coloque los tornillos.

5d
Caulk if desired.

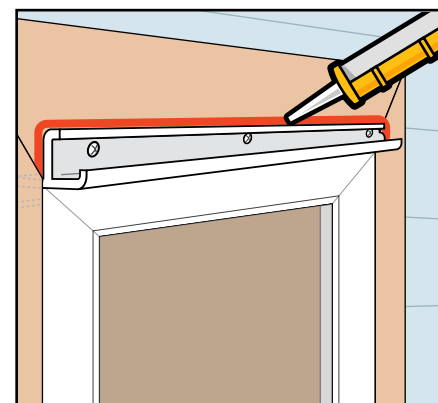

Calafatee si lo desea.

6

Install Latch Rail

Instale el larguero del picaporte

6a

Slide rail extender (marked with "L") into the bottom of latch rail.

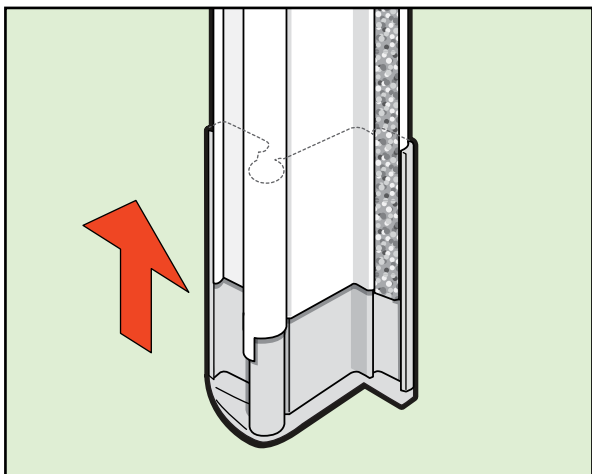

Deslice el extensor del larguero (marcado con una "L") en la parte inferior del larguero del picaporte.

6b

Place latch rail tight against the drip cap.

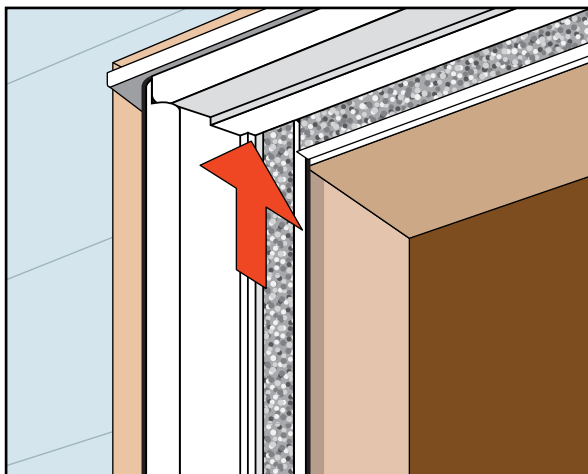

Coloque el larguero del picaporte ceñido contra el canal de goteo.

6c

Slide rail extender to sill.

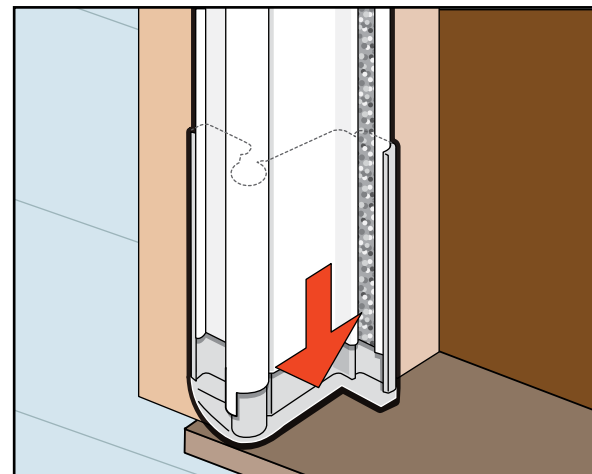

Deslice el extensor del larguero hasta la solera.

6d

Verify that the door closes freely without hitting the latch rail. Align outside edge of latch rail with outside edge of drip cap.

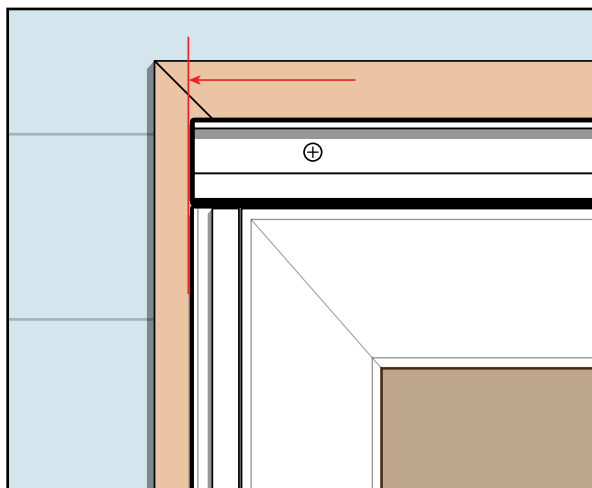

Verifique que la puerta cierre libremente sin golpear el larguero del picaporte.

6e

Pre-drill holes and fasten the latch rail with screws.

Fasten optional one-way screws on select models.

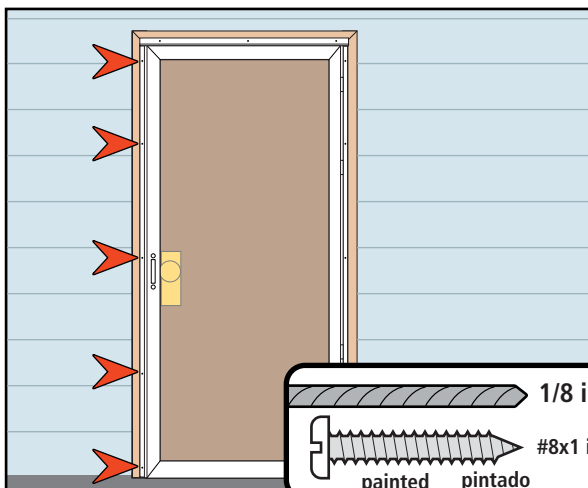

Pretaladre agujeros y fije el larguero del pestillo con los tornillos.

6f

Cut extender weather stripping to length, peel adhesive backing and install.

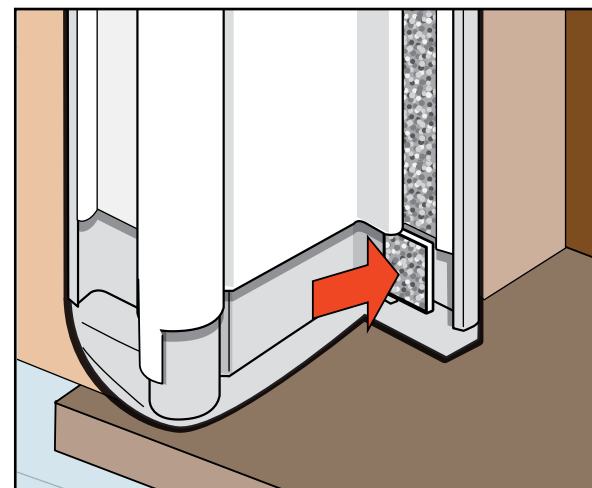

Corte el burlete del extensor al tamaño, desprenda el respaldo adhesivo e instale.

7

Install the Latch Hardware

Instale los herrajes del picaporte

Follow the instructions in the storm door hardware kit.

Siga las instrucciones del kit de herrajes para la puerta contra tormentas.

Storm Door Expander

Expansor de la puerta contra tormentas

8a

Install sweep, trim ends.

To aid in installation soapy water or liquid soap can be applied into channel of expander.

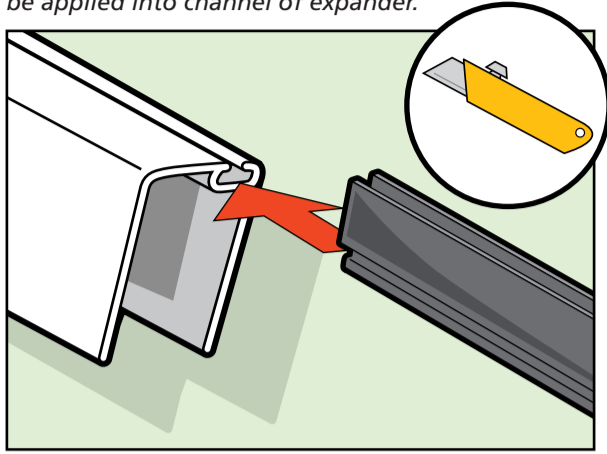

Instale el barrido, recorte los extremos.

Para ayudar a la instalación puede aplicar agua jabonosa o jabón líquido en el canal del expansor.

8b

Crimp both ends.

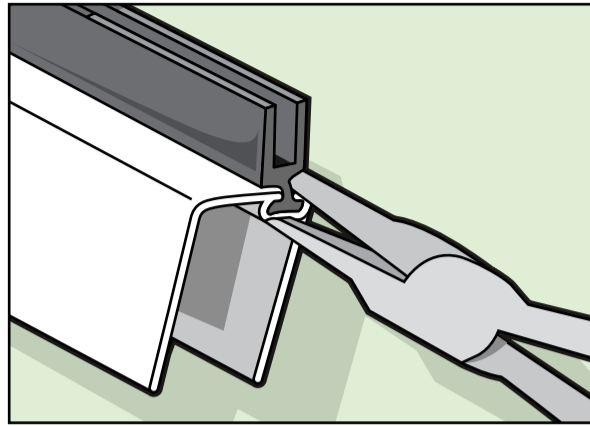

Doble ambos extremos.

8c

Install expander.

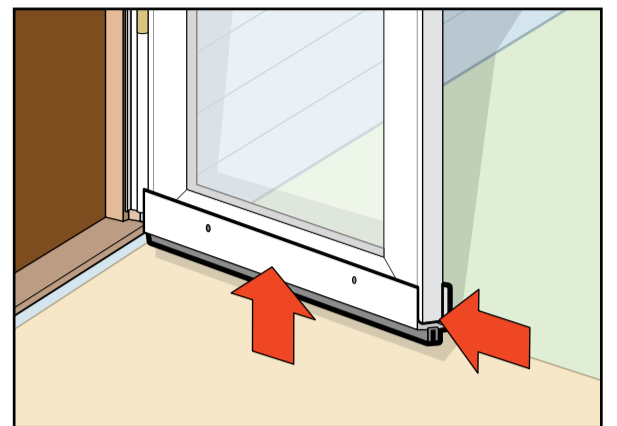

Instale el expansor.

8d

Adjust the sweep to the threshold.

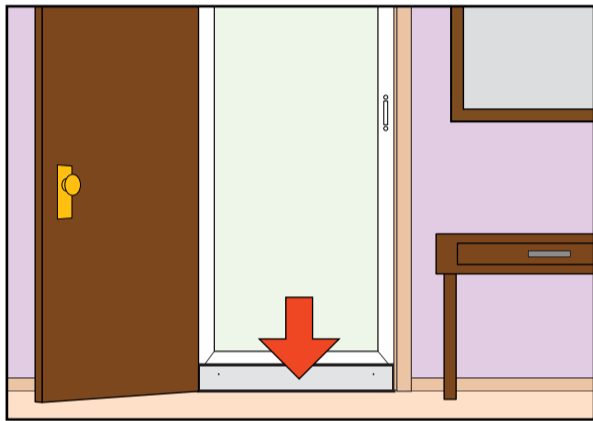

Ajuste el barrido con respecto al umbral.

8e

Drill two 3/32" pilot holes.

Do not drill through to the front of the storm door.

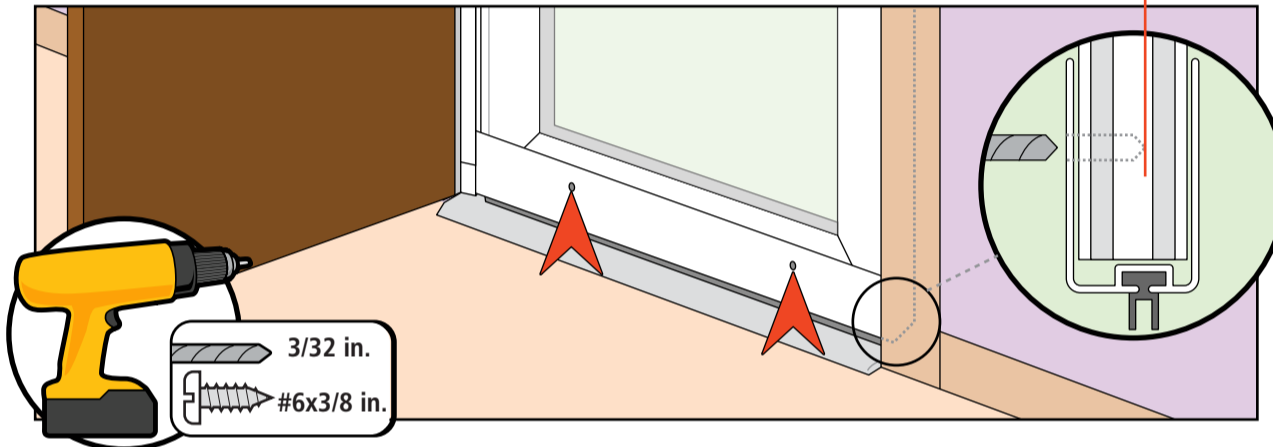

Taladre dos agujeros guía de 3/32 pulgadas (2,4 mm).

No taladre a través del frente de la puerta contra tormentas.

8f

Secure expander.

Asegure el expansor.

Screw Cover Installation

Instalación de cubiertas de los tornillos

Rail Screw Covers (select models)

Snap strips into place by anchoring the **outer side first**.

Start at the top ends and slide finger down strip while pressing.

Screw covers may need to be cut to fit.

NOTE:
Straight leg towards
outside of rail (marked
with a black line)

NOTA:
Enderece la pata hacia el
exterior del riel (marcado
con una línea negro)



Cubiertas de los tornillos del larguero (ciertos modelos)

Coloque las bandas a presión en su lugar anclando el **lado exterior primero**.

Comience en los extremos superiores y deslice el dedo hacia abajo de la franja mientras presiona.

Es posible que sea necesario cortar las cubiertas de los tornillos para que se adapten.

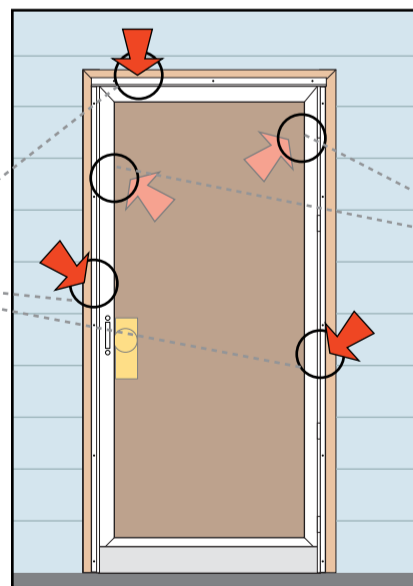

Retainer Installation

Instalación retenedoras

Install – Slide and snap retainer into the tracks on inside edge of door until markings are no longer visible. Start at top and work your way down by applying pressure as you go.

Remove – Pop out retainer by pushing out toward glass (a flat-head screwdriver may be used).

Glass/Screen
Retainer Strips
inside door view

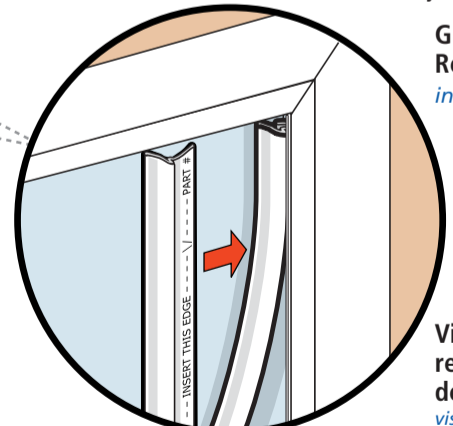

Vidrio/bandas
retenedoras
de malla
vista de la puerta
desde el interior

Instale – Deslice y encaje a presión el retenedor en los rieles de la parte interior de la puerta hasta que las marcas no sean visibles. Comience en la parte superior y presione hacia abajo a medida que avanza.

Retire – Saque hacia fuera el retenedor emergente presionando hacia el vidrio (puede utilizar un destornillador de cabeza plana).

Install Closer

Instale el brazo cerrador

Follow the instructions in the closer kit.

Siga las instrucciones en el kit del brazo cerrador.